

Aparador Lucca

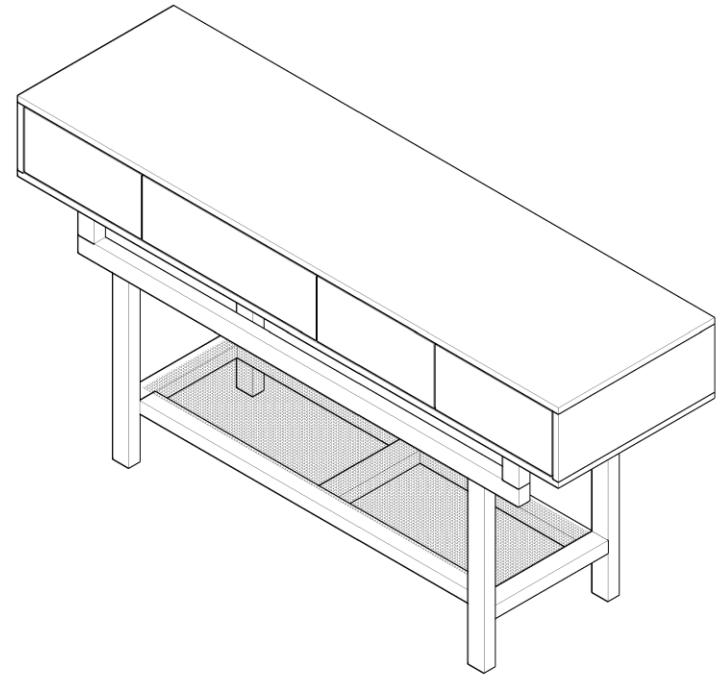

Bem-vindo

A Verona Móveis traz até você práticas de design com manuais de montagem detalhados, para possibilitar o pleno aproveitamento do potencial dos produtos. Para assegurar a garantia, é recomendada a prévia conferência de partes e componentes, bem como, a leitura dos passos e suas ilustrações. Preservar este documento é essencial para a adequada manutenção do seu móvel, o que engloba os possíveis ciclos de montagem e desmontagem.

Recomendações

Para a montagem deste produto, são necessárias 2 pessoas.
Os parafusos devem ser apertados periodicamente.
Evitar batidas e contato com objetos cortantes.
Observar as cargas máximas suportáveis, quando houver, conforme o desenho esquemático no final do documento.
Algumas pinturas novas, embora atóxicas, podem apresentar odores.
Para amenizá-los, mantenha o móvel em local arejado por aproximadamente 3 dias.









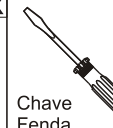

Manutenção e limpeza

Vidros: panos levemente umedecido com álcool, seguido de pano seco.
Tecidos: aspirador de pó ou escova com cerdas macias.
Demais informações na etiqueta costurada ao produto.
Metais cromados: flanela seca.
Madeiras, metais pintados e couro: pano levemente umedecido com água, seguido de pano seco.
* Nunca utilize produtos químicos ou abrasivos.

Cuidados

Não exponha seu móvel diretamente sob à incidência de luz artificial ou solar, pois o mesmo, estará sujeito à alterações de tonalidade onde a luz focar.
Evite molhar, caso ocorra, seque imediatamente, ao contrário, estará sujeita a formação de manchas.

Abaixo sinalizadas, as ferramentas não fornecidas mas necessárias para a montagem do produto.

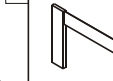
 Martelo Borracha	 Chave Allen 1/4	 Chave Phillips	 Chave Fenda	 Chave Phillips Pequena	 Chave Fenda Pequena
 Martelo	 Chave de Boca de xxmm	 Trena	 Nível	 Escada	 Esquadro

Componentes

(A) Parafuso Ø4,5x35mm (6x)



Peças para montagem:

1 (B)



1 (C)

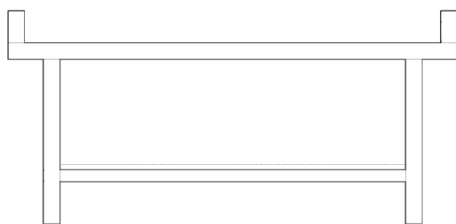

Utilizar a régua abaixo para medir os componentes.

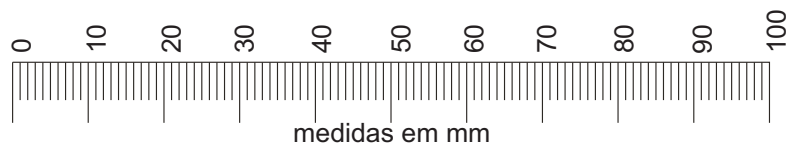

Passo 1

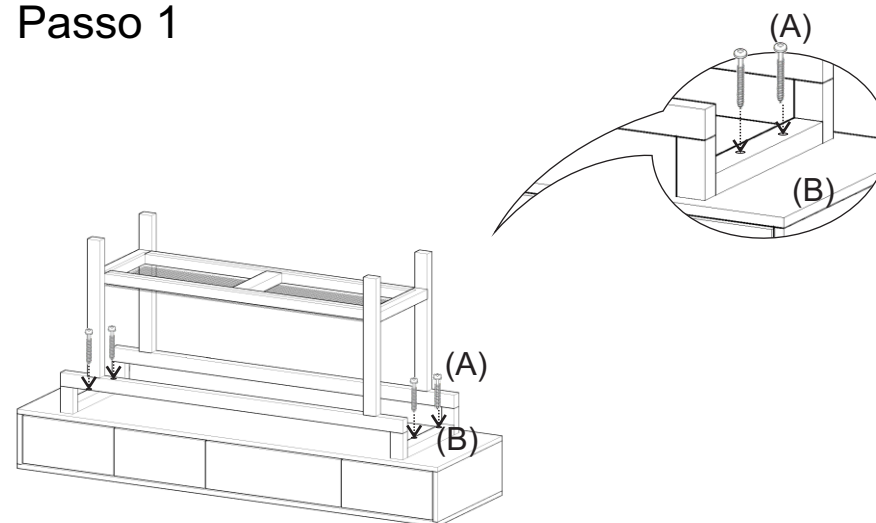

Fixar (C) usando parafusos (A).

Passo 2

